

## componentes

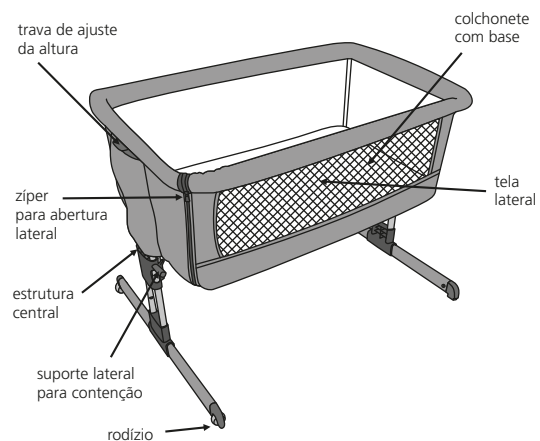

dimensões:  
ref.: 6042

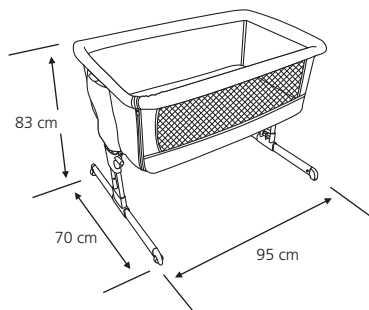

peso:  
10,200 kg

## berço portátil **napper** 6042

- estrutura em aço
- abertura lateral por zíper para a função lado a lado
- ajustável em 6 posições de altura
- multiposições de inclinação
- 2 rodízios
- fácil de montar e desmontar
- tela lateral para facilitar a ventilação
- tela mosquiteiro
- colchonete com base
- limite de peso: berço 9 kg



Importado por: Kiddo Ind. e Com. Ltda.  
Rod. Régis Bittencourt, 3666  
06793-000 - Taboão da Serra - SP - Brasil  
(11) 4787-0744 - CNPJ 60.688.090/0001-87  
sac@kiddo.com.br | www.kiddo.com.br



## manual de instruções berço portátil **napper** 6042



# IMPORTANTE LER COM ATENÇÃO E GUARDAR PARA EVENTUAIS CONSULTAS

- **ATENÇÃO:** SIGA CORRETAMENTE TODAS AS INSTRUÇÕES DESTE MANUAL.
- **ADVERTÊNCIA:** NUNCA DEIXAR A CRIANÇA SOZINHA NO BERÇO PORTÁTIL SEM A SUPERVISÃO DE UM ADULTO.
- **ADVERTÊNCIA:** PARA EVITAR PERIGO DE ASFIXIA, MANTENHA EMBALAGENS PLÁSTICAS FORA DO ALCANCE DE CRIANÇAS.
- **ADVERTÊNCIA:** ESTEJA CIENTE DO RISCO DE CHAMA ABERTA E OUTRAS FONTES DE CALOR, COMO AQUECEDORES ELÉTRICOS, AQUECEDORES A GÁS ETC, NAS PROXIMIDADES DO BERÇO PORTÁTIL.
- **ADVERTÊNCIA:** NÃO UTILIZE O BERÇO PORTÁTIL SE ALGUMA PARTE ESTIVER QUEBRADA, RASGADA OU FALTANDO. UTILIZAR SOMENTE PEÇAS DE REPOSIÇÃO APROVADAS PELO FABRICANTE.
- **ADVERTÊNCIA:** NÃO DEIXE QUALQUER OBJETO DENTRO OU PRÓXIMO AO BERÇO PORTÁTIL QUE POSSA SERVIR DE PONTO DE APOIO OU QUE APRESENTE PERIGO DE ASFIXIA OU ESTRANGULAMENTO, COMO POR EXEMPLO, CORDAS, CORDÕES DE PERSIANA OU CORTINA ETC.
- **ADVERTÊNCIA:** NUNCA UTILIZE MAIS DE UM COLCHÃO/COLCHONETE NO BERÇO PORTÁTIL.
- ANTES DE USAR, VERIFIQUE QUE O PRODUTO ESTEJA MONTADO CORRETAMENTE.
- O BERÇO PORTÁTIL É PROJETADO PARA UM ÚNICO BEBÊ COM PESO DE ATÉ 9 kg.
- EXCESSO DE PESO, ERROS, INSTALAÇÃO DE ACESSÓRIOS ADICIONAIS, IRÁ AFETAR O DESEMPENHO DO MESMO OU ATÉ MESMO DANIFICAR A ESTRUTURA.
- CUIDADO: QUANDO USAR O BERÇO PORTÁTIL NA FUNÇÃO DE ÂNCORA NA CAMA COM OS PAIS, NÃO DEVE TER NENHUM ESPAÇO PARA EVITAR POSSÍVEIS RISCOS DE ASFIXIA OU QUEDAS DO BEBÊ.
- AS CONEXÕES DE MONTAGEM DEVEM SER SEMPRE APERTADAS ADEQUADAMENTE E VERIFICADAS REGULARMENTE, AO LONGO DO USO DO BERÇO PORTÁTIL, E REAPERTADAS CONFORME NECESSÁRIO.
- QUANDO A CRIANÇA FOR CAPAZ DE ESCALAR O BERÇO PORTÁTIL, ELE NÃO PODE MAIS SER UTILIZADO POR ESSA CRIANÇA, POIS ESTE BERÇO PORTÁTIL FOI CONSTRUÍDO PARA USO POR CRIANÇAS SEM CAPACIDADE MOTORA PARA SENTAR-SE, AJOELHAR-SE E/OU LEVANTAR-SE SOZINHAS, PORÉM QUE AINDA NÃO SEJAM CAPAZES DE ESCALAR.
- CRIANÇAS PEQUENAS NÃO PODEM BRINCAR, SEM VIGILÂNCIA, NAS PROXIMIDADES DE UM BERÇO PORTÁTIL.
- O BERÇO PORTÁTIL DEVE SER COLOCADO SOBRE UM PISO HORIZONTAL.
- ESTE PRODUTO, NESTAS DIMENSÕES, NÃO NECESSITA DE CERTIFICAÇÃO DO INMETRO.
- EVITAR O CONTATO COM O SOL, O CALOR PODE CAUSAR O QUE É RASPAGEM OU SER DEFORMADO ALGUMAS PARTES.
- CASO ALGUMA PARTE DO BERÇO PORTÁTIL QUEBRE OU APRESENTE DEFEITO, DEVE-SE PROCURAR ASSISTÊNCIA TÉCNICA ESPECIALIZADA E NÃO SEREM REALIZADAS CONSERTOS CASEIROS.
- 6 MESES DE GARANTIA SOB CONDIÇÕES DESCRITAS NO CERTIFICADO.

## PROCEDIMENTOS DE LIMPEZA:

### ESTRUTURA:

- Limpe as partes plásticas apenas com um pano úmido em água e sabão neutro.

### REVESTIMENTO:

- Para lavagem, retirar o tecido da estrutura e lavar a mão com sabão neutro, não utilizar alvejantes, na estrutura usar apenas pano úmido.
- Para limpar as telas e os colchonetes, usar apenas água morna e sabão neutro, não utilizar detergentes ou alvejantes.
- Lave o revestimento com água morna e sabão neutro, sem torcer e apertando para eliminar o excesso de água. Secar à sombra.
- Não use máquina de lavar ou lavagem a seco.

### SACOLA DE VIAGEM:

- Usar água fria e detergente neutro.

quem somos



Fundada em 1968, a Kiddo é uma das mais tradicionais empresas nos setores de puericultura pesada, brinquedos e utilidades domésticas do Brasil. A empresa oferece produtos com foco no design, qualidade e segurança. São mais de 90 produtos diferenciados, entre carrinhos de bebê, dispositivos de retenção, berços-cercados, cadeiras altas, brinquedos, acessórios, mesas de passar, sapateiras, varais, grades para cama e grades para porta. Desde 2008, a empresa é filiada do Grupo Baby Alliance, que reúne uma seleção de empresas na América Latina, comprometidas com o design, fabricação, importação e marketing de um amplo portfólio de produtos infantis.

- 3 - Retire o tubo da estrutura (fig. 7-C) e encaixe-os na estrutura central do berço portátil usando os suportes para fixa-los até travar (fig. 7-D).
- 4 - Mova o berço para perto da cama e alinhe a altura do suporte lateral para contenção do berço com o colchão dos pais (fig. 7-E).
- 5 - Use o par de tiras localizados no bolso inferior da estrutura do berço portátil (fig. 7-F), prenda na estrutura do berço e passe as tiras por baixo do colchão da cama até o outro lado, ajuste o comprimento com a placa de fixação. Puxe as tiras para eliminar o espaço entre a cama e o berço portátil (fig. 7-G).

**ATENÇÃO - QUANDO O SUPORTE LATERAL DE CONTENÇÃO ESTIVER ABERTO, O BERÇO PORTÁTIL NÃO PODERÁ FICAR INCLINADO. ATENÇÃO - VERIFIQUE SE NÃO HÁ NENHUM ESPAÇO ENTRE O COLCHÃO E O BERÇO PORTÁTIL - RISCO DE CORTES E FERIMENTOS GRAVES.**

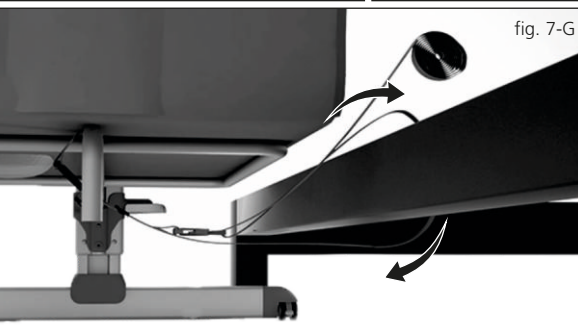
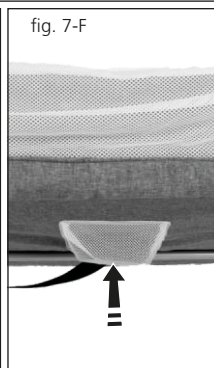

## instruções de montagem

- 1 PARA ABRIR O BERÇO PORTÁTIL  
Retire todos os componentes da embalagem e remova as proteções e embalagens plásticas.  
**ATENÇÃO - CERTIFIQUE-SE DE QUE A CRIANÇA ESTEJA DEVIDAMENTE AFASTADA AO ABRIR, FECHAR OU EXECUTAR QUALQUER OPERAÇÃO COM O BERÇO PORTÁTIL - RISCO DE CORTES E FERIMENTOS GRAVES.**

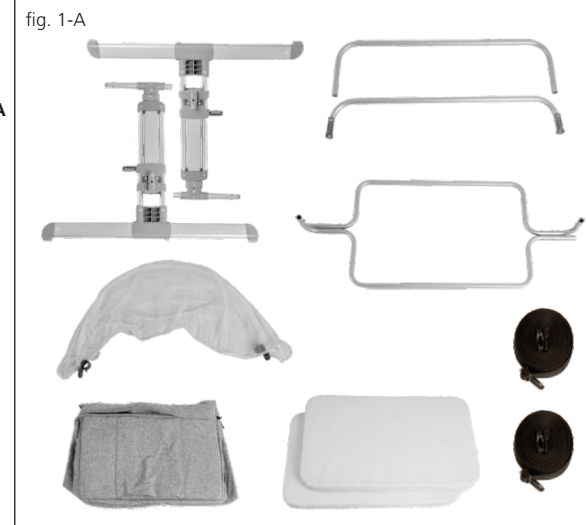

- 2 PARA MONTAR O BERÇO PORTÁTIL  
Posicione um dos suportes em uma superfície plana. Conecte o suporte intermediário em um dos lados da estrutura (fig.2-A), encaixe o suporte pressionando a trava até ouvir um click (fig. 2-B). Certifique-se de que esteja travado. Repita a operação para a outra extremidade da estrutura. Certifique-se de que esteja travado. Para remover o suporte intermediário, pressione o pino-trava e puxe o suporte para cima removendo-o completamente (fig.2-C). Depois dos processos realizados, o produto ficará conforme a imagem (fig.2-D).
- ATENÇÃO - ASSEGURE-SE DE QUE TODAS AS TRAVAS ESTEJAM ENCAIXADAS ANTES DO USO.**

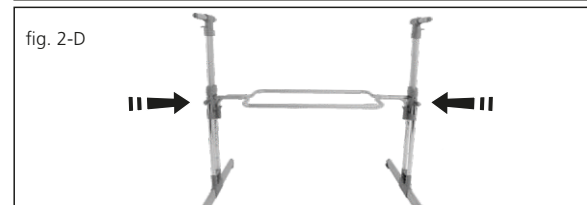
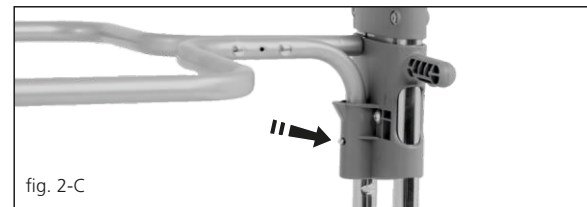
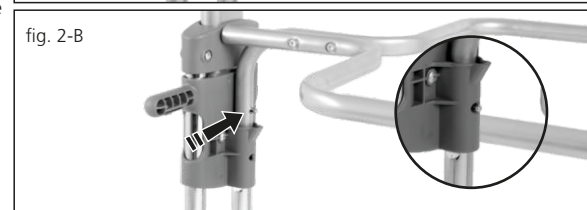
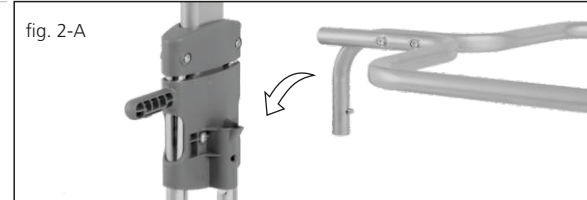



**3** PARA INSTALAR O TECIDO  
Abra o tecido do berço portátil (fig.3-A). Passe o tecido na estrutura do berço pela abertura lateral. (fig.3-B). Em seguida, localize os velcros, localizados na parte inferior do tecido do berço portátil e fixe-os ao suporte intermediário (fig.3-C). Depois dos processos realizados, o produto ficará conforme a imagem (fig.3-D).

**ATENÇÃO - ASSEGURE-SE DE QUE O TECIDO E OS VELCROS ESTEJAM DEVIDAMENTE PRESOS PARA O USO.**

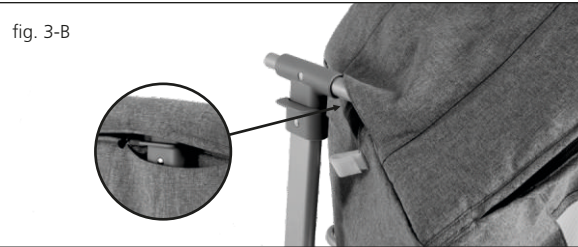
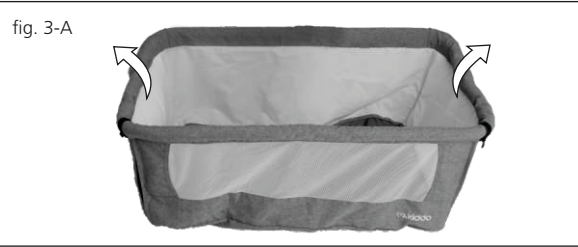

**4** PARA INSTALAR OS TUBOS  
Posicione o traseiro na parte lateral da estrutura central, aperte a trava e empurre para frente até ouvir um click (fig.4-A). Certifique-se de que esteja travado. Repita o mesmo processo no tubo frontal outra extremidade do berço portátil e feche o zíper (fig.4-B). Certifique-se de que esteja travado.

Passo o tubo frontal pelo tecido do berço portátil até a outra extremidade (fig.4-C).

Conecte o tubo na estrutura do berço portátil até travar. Certifique-se de que esteja travado.

**ATENÇÃO - ASSEGURE-SE DE QUE TODAS AS TRAVAS ESTEJAM ENCAIXADAS ANTES DO USO.**

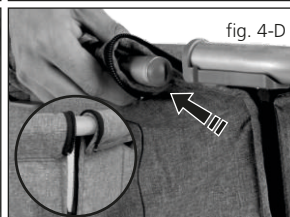
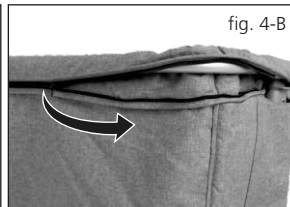
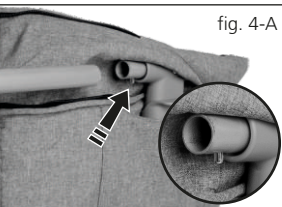

## instruções de uso

**5** PARA AJUSTAR A ALTURA/INCLINAÇÃO  
O berço portátil pode ser ajustado em até 6 diferentes níveis de altura (fig. 5-A). Para ajustar, pressione simultaneamente as travas localizadas nas laterais do berço (fig 5-B), mova para cima ou para baixo e solte para travar.

A base do berço portátil pode ser ligeiramente inclinada através do ajuste das duas pernas em diferentes alturas: podendo ser inclinado com uma variação máxima de 2 posições entre uma perna e outra (fig. 5-C)

Obs.: a cabeça da criança sempre deve ser sempre posicionada no lado mais alto. (fig. 5-D).

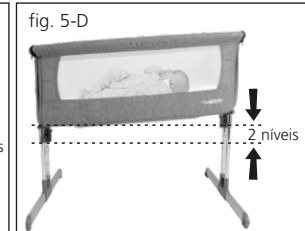
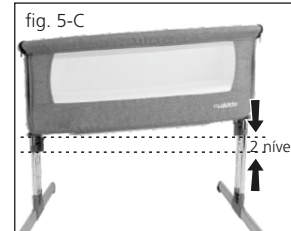
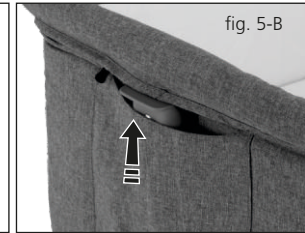
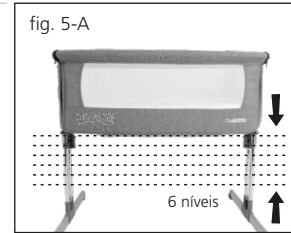

**6** PARA INSTALAR A TELA MOSQUITEIRO  
Posicione os ganchos nas bordas laterais superiores da estrutura (fig. 6-A) e pressione para fixá-lo (fig. 6-B). Depois de fixar ambos os lados, envolva o carrinho com a tela mosquiteiro. O produto ficará conforme a figura 6-C.

**ATENÇÃO - ASSEGURE-SE DE O MOSQUITEIRO ESTEJA DEVIDAMENTE PRESO PARA O USO.**

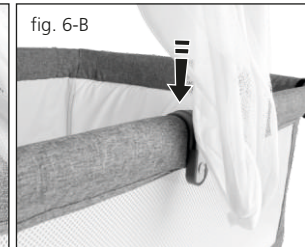
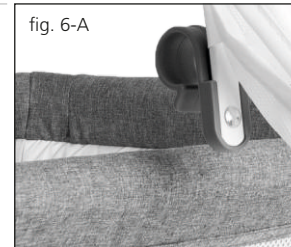

**7** PARA UTILIZAR JUNTO À CAMA  
**ATENÇÃO - A LATERAL DO BERÇO PORTÁTIL SÓ PODERÁ FICAR ABERTA PARA O USO DO SUPORTE DE CONTENÇÃO.**

1 - Baixe os zíperes para abrir a lateral do berço (fig. 7-A).

2 - Pressione as travas dos tubos (que fica cobertos pela capa) (fig. 7-B) e puxe simultaneamente o tubo para fora da estrutura.

**ATENÇÃO - ASSEGURE-SE DE QUE TODAS AS TRAVAS ESTEJAM ENCAIXADAS ANTES DO USO.**

